

MICRO HiFi SYSTEM

MS 235



FOR A GOOD REASON

GRUNDIG

3 KURULUM VE GÜVENLİK

4 GENEL BAKIŞ

- 4 Hi-fi sistemi kontrolleri
- 6 Uzaktan kumanda
- 7 Hi-fi sistemi ekranları

8 BAĞLANTI VE HAZIRLIK

- 8 Hoparlörlerin bağlanması
- 8 Harici cihazların bağlanması
- 8 Bir MP3 çaların veya USB hafıza çubuğunun bağlanması
- 9 Hafıza kartının takılması
- 9 Hafıza kartının çıkarılması
- 9 Kulaklıkların bağlanması
- 10 Elektrik prizine bağlantı
- 10 Pillerin uzaktan kumandaya takılması

11 AYARLAR

- 11 Saatin ayarlanması
- 11 RDS zaman senkronizasyonunun açılması veya kapatılması
- 11 Radyo istasyonlarının ayarlanması ve kaydedilmesi

12 GENEL FONKSİYONLAR

- 12 Açma ve kapatma
- 12 Otomatik kapanma
- 12 Giriş kaynağını seçme
- 12 Ses seviyesinin ayarlanması
- 12 Ses ayarlarının seçilmesi
- 12 Ultra Bas Sistemini açma ve kapatma
- 12 Sesi kısma
- 12 Saatin gösterilmesi

13 TUNER MODU

- 13 Tuner giriş kaynağını seçme
- 13 Ön ayarlıların seçilmesi
- 13 Stereo/mono alışı
- 13 RDS bilgisi

14 CD MODU

- 14 CD giriş kaynağını seçme
- 14 CD'lerin bölmeğe yerleştirilmesi ve çalınması
- 15 Çalmayı duraklatma ve tekrar başlatma
- 15 Geçerli parçayı tekrar çalma
- 15 Başka parça seçme
- 15 Bir parçanın içindeki bir bölümü arama
- 15 Bir parçayı tekrarlama (Birini Tekrarla)
- 15 Bir CD'deki tüm parçaları tekrarlama (Tümünü Tekrarlama)
- 15 Bir albümdeki tüm dosyaları tekrarlama (sadece MP3/WMA)
- 15 Parçaların rasgele sırada çalınması
- 16 MP3/WMA görüntülenir
- 16 Parça numaralarını programlama

17 USB VE SD/SDHC/MMC MODU

- 17 Bir MP3 çalar ya da USB hafıza çubuğu içeriğinin çalınması
- 17 Bir SD/SDHC/MMC hafıza kartı içeriğinin çalınması

18 KASET MODU

- 18 Kaset giriş kaynağını seçme
- 18 Oynatma
- 18 Hızlı ileri ve geri arama
- 18 Kasete kayıt yapma
- 19 CD senkronize kayıt
- 19 Radyodan kayıt

19 AUX MODU

- 19 Harici bir kaynaktan dinlenmesi

20 ZAMANLAYICI MODU

- 20 Zamanlayıcı
- 20 Uyku Zamanlayıcısı

21 BİLGİLER

- 21 Cihazın temizlenmesi
- 21 CD ünitesinin temizlenmesi
- 21 Kaset sürücüsünün temizlenmesi
- 21 Teknik veriler
- 22 Çevre ile ilgili not
- 22 Lazerli cihazlar hakkında genel bilgi
- 23 Sorun Giderme

KURULUM VE GÜVENLİK

Lütfen sisteminizi kurarken aşağıdaki talimatları dikkate alın:

- Hi-fi sistemi, ses sinyallerinin çalınması için tasarlanmıştır. Bunun dışında bir amaçla kullanmasına kesinlikle izin verilmez.
- Hi-fi sistemi duvar raflarına veya dolaplara kurmak istiyorsanız, lütfen yeterli düzeyde havalandırılmasını sağlayın. Hi-fi sisteminin yanlarında, üstünde ve arkasında en az 10 cm boşluk olmalıdır.
- Hi-fi sisteminizi gazete, masa örtüsü, perde vb. ile kapatmayın.
- Hi-fi sisteminizin kurulumunu yaparken, mobilyaların çoğu kez kimyasal katkı malzemesi ihtiva eden farklı vernik ve plastik maddelerle kaplanmış olduğunu unutmayın. Bu katkı maddeleri ünitenin ayak kısımlarında korozyona neden olabilir. Bu tür bir korozyon oluşması durumunda, mobilyanızın yüzeyinde çıkarılması zor veya imkansız lekeler oluşabilir.
- Hi-fi sistemi ani sıcaklık değişimlerine maruz kaldığında, örneğin soğuk bir ortamdan alınıp sıcak bir odaya getirildiğinde, kullanmadan önce en az iki saat bekleyin.
- Hi-fi sistemi, sadece ortamı kuru olan odalarda kullanılmak için tasarlanmıştır. Sistemi açık alanlarda kullanırsanız, damlama veya su sıçraması gibi neme sebep olabilecek durumlardan koruyun.
- Hi-fi sistemi çok soğuk veya çok sıcak havalarda kullanmayın.
- Hi-fi sisteminizi ısıtma ünitelerinin yakınına veya doğrudan güneş ışığına maruz kalacağı yerlere yerleştirmeyin; bu, soğutma sisteminizi zayıflatacaktır.
- Hi-fi sisteminin üstüne vazo gibi içerisinde sıvı bulunan eşyaları koymayın. Cihazın CD bölümüne yabancı madde sokmayın.
- Hi-fi sisteminin üstüne yanan mum gibi nesnelere koymayın.

- Hiçbir koşulda hi-fi sisteminin kasesını açmayın. Hatalı kullanımdan kaynaklanan hasarlarla ilgili garanti talepleri kabul edilmez.
- Gök gürültülü fırtınalar tüm elektrikli cihazlar için tehlikelidir. Hi-fi sistemi kapalı olsa bile, şebekeye ulaşacak bir yıldırım çarpması ile hasar görebilir. Şimşekli fırtınalarda daima elektrik fişini prizden çekin.



Kulaklıklardan gelen aşırı ses basıncı, işitme kaybına neden olabilir.

Notlar:

- Cihaz açık haldeyken, onu başka bir cihaza bağlamayın. Bağlantılarını yapmadan önce diğer cihazları kapatmayı unutmayın.
- Sadece harici cihazları bağladıktan sonra cihazın fişini elektrik prizine takın. Elektrik fişinin kolay erişilebilir bir yerde olmasını sağlayın.

Hi-fi sistemi kontrolleri

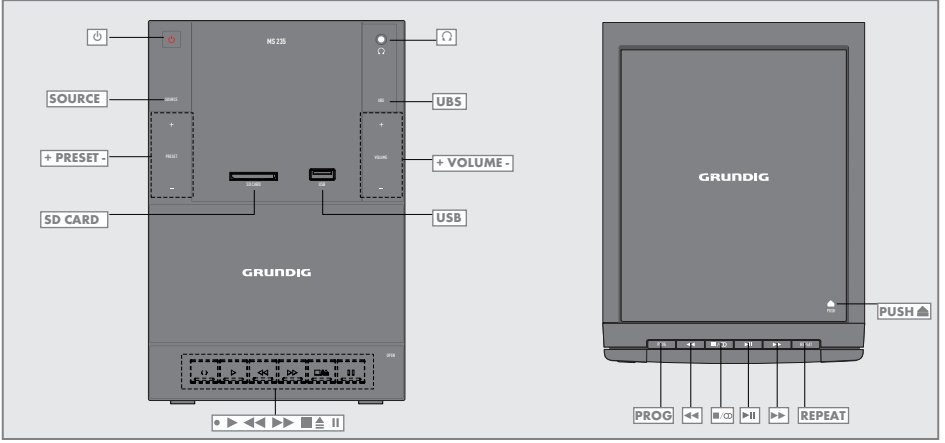

Cihazın ön kısmı



Hi-fi sistemi bekleme moduna alır veya bekleme modundan çıkarır. Cihazın elektrik bağlantısını tamamen kesmenin tek yolu, fişi prizden çıkarmaktır.

SOURCE

Sistemi açar. CD, TUNER (FM ve AM), SD, USB, CASS ve AUX için ilgili ses kaynaklarını seçer.

+ PRESET -

Radyo modunda: önyarlı radyo istasyonunu seçer. CD/USB/SD modunda: albümü seçer.

SD CARD

Kart yuvası, bir hafıza kartı (SD, SDHC, MMC) takmak için.

USB

MP3 çalar, USB hafıza çubuğu ya da kart okuma aparatı bağlamak için USB girişi.



Hi-fi sisteminin ekranı, daha fazla ayrıntı için lütfen "Hi-fi sistemi ekranları" bölümüne bakın.



Uzaktan kumanda sinyalleri için infrared sensör.



Jaklı fişe (ø 3,5 mm) sahip bir stereo kulaklığı bağlamak için kullanılan kulaklık soketi. Bu, hoparlörleri otomatik olarak kapatır.

UBS

Ultra bas sistemini açar ve kapatır.

+ VOLUME -

Sesi ayarlar.

Ön kapağın altında (kaset modunda)



Kayıt işlemini başlatır.



Çalmayı başlatır.



Kaseti başa sarar.



Kaseti sonuna kadar hızla ileri sarar.



Kaset çalma/kayıt işlemini sonlandırır ve kaset bölmesini açar.



Kayıt veya çalma işlemini duraklatır.

GENEL BAKIŞ

Üst tarafta

PROG

Tuner modunda: radyo istasyonlarını kaydeder.
CD/USB/SD modunda: Parçaları programlar ve çalma listesini incelenmesini sağlar.



Tuner modunda: radyo istasyonlarını ayarlar; frekansı adım adım ileri ve geri almak için kısa süreyle basın.
CD/USB/SD modunda: çalan/sonraki parçanın başlangıcına atlar.
Bir parça içinde ileri ve geri hızlı arama yapar.
Saat/zamanlayıcı modunda: Saat/zamanlayıcı fonksiyonu için saat ve dakika ayarı yapar.



Tuner modunda: FM stereo ve mono yayın alımı arasında geçiş yapar.
CD/USB/SD modunda: çalmayı durdurur ya da bir CD programını siler.



CD/USB/SD modunda: Çalmayı başlatır ve duraklatır.

REPEAT

Bir parça/disk/album/programlanan tüm parçaları tekrar eder.

PUSH ▲

CD bölmesini açar veya kapatır.

Cihazın arka kısmı

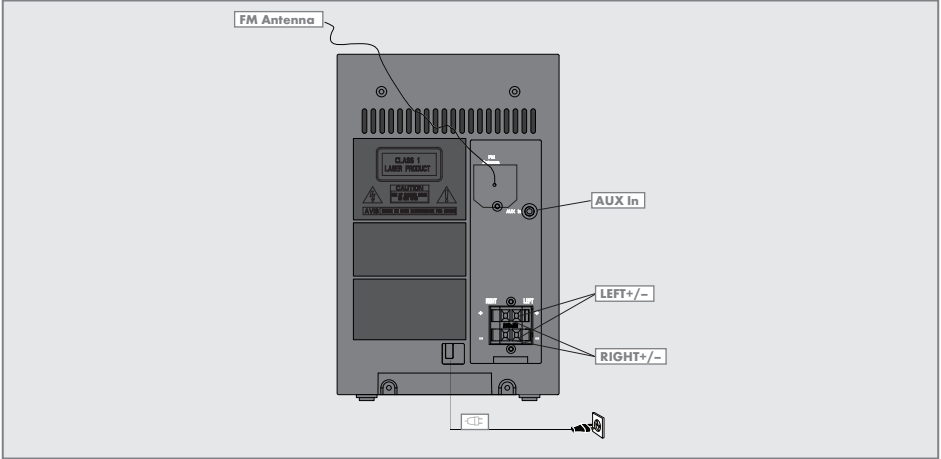

FM Anteni

FM yayın alımı için kablolu anten.

AUX In

Harici bir kaynağı bağlamak için ses sinyali girişi (ø 3,5 mm).

LEFT+/-

Hoparlör kablosunu bağlama terminalleri, sol kanal.

RIGHT+/-

Hoparlör kablosunu bağlama terminalleri, sağ kanal.



Elektrik kablosu.



Not















■ Cihazın elektrik bağlantısını tamamen kesmenin tek yolu, fişi prizden çıkarmaktır.

GENEL BAKIŞ

Uzaktan kumanda



-  Hi-fi sisteminin hoparlörlerinin sesini tamamen kısar veya açar.
-  Hi-fi sisteminin bekleme moduna alır veya bekleme modundan seçilen en son giriş kaynağına geçiş yapar.
- CD** CD modu için ses kaynağını seçer.
- USB** USB modu için ses kaynağını seçer.
- SD CARD** SD modu için ses kaynağını seçer.
- TUNER** Tuner modu için ses kaynağını seçer.
- TIMER**
- ON/OFF** Zamanlayıcıyı açar veya kapatır.
- TIMER SET** Zamanlayıcıyı ayarlar.
- AUX** Ses kaynağını harici cihazlar için seçer.
- CASS** Ses kaynağını Kaset modu için seçer.
- EQ** Önceden ayarlanmış ROCK, POP, JAZZ ve CLASSIC ses ayarları arasında seçim yapabilirsiniz.

- UBS** Ultra bas Sistemini açar ve kapatır.
-  Tuner modunda: Önararlı radyo istasyonunu seçer.
-  CD/USB/SD modunda: albümü seçer.
-  Sesi ayarlar.
-  CD/USB/SD modunda: Çalmayı başlatır ve duraklatır.
- SLEEP** Uyku zamanlayıcısını ayarlamak için kullanılır.
- DISPLAY** Tuner modunda: RDS bilgilerini değiştirir.
-  CD/USB/SD modunda: çalma işlemi sırasında çalan parça numarasını ve kalan süreyi gösterir.
-  CD/USB/SD modunda: çalınan/ önceki parçanın başlangıcına atlar.
-  Bekleme/zamanlayıcı modunda: saat/zamanlayıcı fonksiyonu için saat ve dakika ayarı yapar.
-  Tuner modunda: radyo istasyonlarını manuel olarak ayarlar; frekansı adım adım ileri ve geri almak için kısa süreyle basın.
-  CD/USB/SD modunda: bir parça içinde ileri ve geri hızlı aramaları başlatır.
- PROG** Tuner modunda: radyo istasyonlarını kaydeder.
-  CD/USB/SD modunda: parçaları programlar ve programa göz atar.
-  Bekleme modunda: saati ayarlar.
- REP** Tuner modunda: PTY aramasını başlatır.
-  CD/USB/SD modunda: bir parça/disk/album/programlanan tüm parçaları tekrar eder.
- RAND** Parçaları rastgele sırada çalar.
-  Tuner modunda: mono ve stereo yayın alımı arasında geçiş yapar.
-  CD/USB/SD modunda: çalmayı durdurur.

GENEL BAKIŞ

Hi-fi sistemi ekranları



»CD« kaynağı seçilir.



»USB« kaynağı seçilir.



»SD CARD« kaynağı seçilir.



»TUNER« kaynağı seçilir.



»AUX« kaynağı seçilir.



»CASS« kaynağı seçilir.

RAND

CD/USB/SD modunda: tüm parçalar rastgele sırada çalınır.

PROG

CD/USB/SD modunda: parçalar programlanır. Tuner modunda: önyar seçilir.



CD/USB/SD modunda: Çalma. Duraklatıldığında yanıp söner.

REP

CD/USB/SD modunda: Geçerli parça tekrar çalınır.

REP ALL

CD/USB/SD modunda: Tüm parçalar tekrar çalınır.

ALBUM

CD/USB/SD modunda: mevcut albümdeki tüm dosyalar tekrar çalınır.



Tuner modunda: Bir stereo istasyonu alınmaktadır.



Zamanlayıcı devrededir.



Kaset modunda: Kaydeder.



Ultra bas sistemi devrededir.

POP/CLASSIC JAZZ/ROCK

Ses ayarı uzaktan kumanda üzerindeki »EQ« düğmesi kullanılarak seçilir.



Il sistema hi-fi riceve una stazione RDS.

SLEEP

Uyku zamanlayıcısı devrededir.

PM

Saat modunda: 12H seçilirse PM gösterilir.

FM/ MW

Tuner modunda: FM veya MW istasyonu alınmaktadır.

MHz/ kHz

Tuner modunda: İstasyon frekansı MHz veya kHz aralığındadır.

BAĞLANTI VE HAZIRLIK

Hoparlörlerin bağlanması

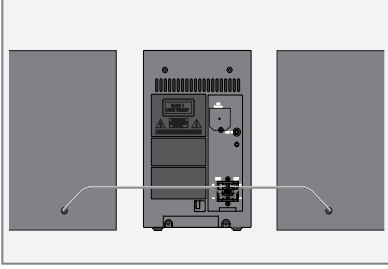

- 1 Hoparlör kablosunun tellerini »RIGHT+/-« ve »LEFT+/-« terminallerine bağlayın.
 - Kırmızı işaretli kabloları kırmızı terminallere bağlayın.

Harici cihazların bağlanması

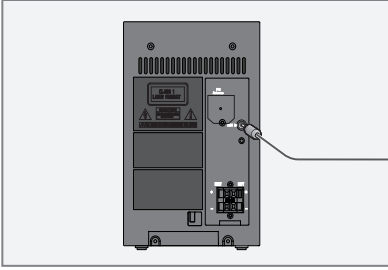

Not:

- Harici cihazları bağlamadan önce hi-fi sistemini kapatın.
- 1 Harici cihazın ses çıkışlarını hi-fi sisteminin arkasındaki »AUX In« soketine bağlamak için standart ses adaptörü kullanın.

Bir MP3 çaların veya USB hafıza çubuğunun bağlanması

Hi-fi sistemi çoğu MP3 çalar ve USB bellek çubuğunu destekler.

Uyarı:

- Hi-fi sistemi USB bağlantısının yapılması esnasında kapatılmalıdır. Kapatılmazsa veriler kaybedilebilir.

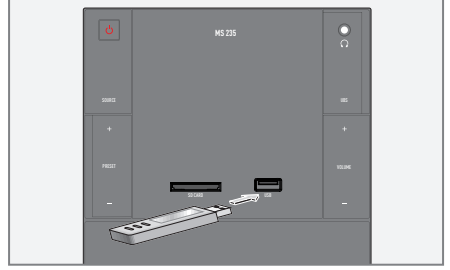

- 1 »« düğmesine basarak hi-fi sistemi kapalı konuma getirin.
- 2 Standart bir kablo kullanarak MP3 çaların USB arabirimini hi-fi sistem üzerindeki »USB« bağlantı girişine bağlayın;
veya
USB hafıza çubuğunun USB ucunu hi-fi sistemi üzerindeki »USB« bağlantı girişine bağlayın.

Notlar:

- MP3 çaları veya USB hafıza çubuğunu çıkarmak için hi-fi sistemini kapatın ve veri ortamı kablosunu çekin.
- Hi-fi sisteminin üzerindeki USB bağlantı girişi USB uzatma kablosu bağlantısını desteklemez ve doğrudan bilgisayara bağlanmak üzere tasarlanmamıştır.

BAĞLANTI VE HAZIRLIK

Hafıza kartının takılması

Hi-fi sistemi SD/SDHC ve MMC hafıza kartlarını destekler.

Uyarı:

- Hi-fi sistemi hafıza kartının takılması esnasında kapatılmalıdır. Kapatılmazsa veriler kaybedilebilir.

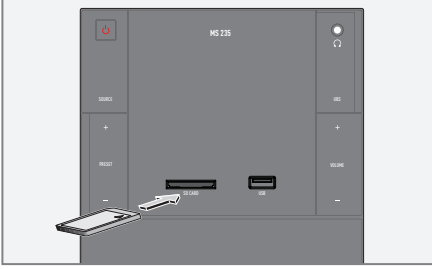

- 1 »P« düğmesine basarak hi-fi sistemi kapalı konuma getirin.
- 2 Yerine oturana kadar kartı »SD« kart yuvasına dikkatli şekilde takın.

Notlar:

- Hafıza kartını takarken aşırı güç uygulamayın. Sadece hafif bir baskı uygulayın.
- Hafıza kartları toz ve neme karşı dayanıklıdır fakat yine de hi-fi sistemine sadece kuru ve temiz ortamlarda takılmalıdır.
- İşlem esnasında asla hafıza kartlarını çıkarmayın. Bu durum hafıza kartına zarar verebilir. Bu tip zararlar sahip olduğunuz garantiyi geçersiz kılar.

Hafıza kartının çıkarılması

Uyarı:

- Hi-fi sistemi hafıza kartının çıkarılması esnasında kapatılmalıdır. Kapatılmazsa veriler kaybedilebilir.

- 1 Tırnak serbest kalana kadar kartı hafifçe içeri bastırarak hafıza kartını kart yuvasından çıkarın. Ardından kartı dışarı çekin.

Kulaklıkların bağlanması

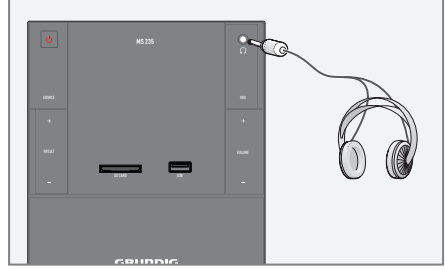

- 1 Kulaklığın ucunu (ø 3,5 mm), hi-fi sisteminin önündeki »Ω« soketine takın.
 - Hi-fi sisteminin hoparlörleri kapatılır.

Not:

- Kulaklıklardan gelen aşırı ses basıncı, işitme kaybına neden olabilir.

BAĞLANTI VE HAZIRLIK

Elektrik prizine bağlantı

Notlar:

- Tip plakasındaki (cihazın altındaki) şebeke voltajının, yerel şebeke kaynağınıza uygun olup olmadığını kontrol edin. Aynı değilse yetkili satıcınıza danışın.
- AC adaptörünü duvardaki prize bağlamadan önce, diğer tüm bağlantıların yapıldığından emin olun.

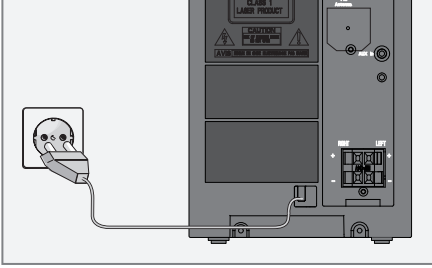

- 1 Elektrik kablosunu duvardaki prize takın.

Uyarı:

- Hi-fi sistemi elektrik kablosuyla ana şebekeye bağlanır. Hi-fi sisteminin elektrik kaynağıyla bağlantısını kesmek istiyorsanız, fişini prizden çıkartın.
- Cihaz çalışır haldeyken elektrik fişinin kolay erişilebilir bir yerde durmasına ve diğer nesnelerin onu engellememesine dikkat edin.

Pillerin uzaktan kumandaya takılması

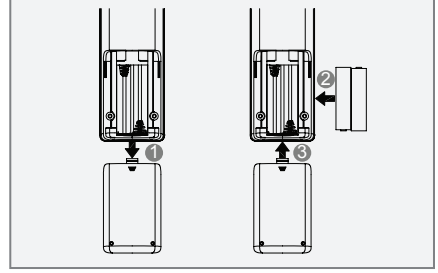

- 1 Mandalı aşağı doğru bastırıp kapağı kaydırarak pil bölmesini açın.
- 2 Pilleri (mikro tip, 2 x 1,5 V, R 03 /UM 4/AAA) yerleştirirken pil bölümünde gösterilen kutup işaretlerine dikkat edin.
- 3 Pil bölümünün kapağını kapatın.

Notlar:

- Pilleri, örneğin doğrudan güneş ışığı, ısıtıcılar ya da ateşten kaynaklanan aşırı sıcaklığa maruz bırakmayın.
- Pilleri, bittiklerinde ya da hi-fi sistemi uzun süre kullanılmayacak olduğunda çıkarın. Üretici, sızıntı yapan pillerden kaynaklanan hasardan dolayı sorumluluk kabul etmez.

Çevre ile ilgili not:

- Pilleri, ağır metal içermeyenler de dahil olmak üzere ev atıklarıyla birlikte atmayın. Kullanılmış pilleri her zaman yerel çevre mevzuatı uyarınca atın.

AYARLAR

Saatin ayarlanması

Hi-fi sistemini elektrik kaynağına ilk kez bağladığınızda, sistem bekleme moduna geçer.

1 Bekleme modunda, uzaktan kumanda üzerindeki »PROG« düğmesini 2 saniye süreyle basılı tutun.

- Ekran: »12 H« veya »24 H«.

2 Saat formatını (12 veya 24 saat) seçmek için hi-fi sistemindeki »◀◀« veya »▶▶« düğmelerine ya da uzaktan kumandadaki »|◀« veya »▶|« düğmelerine basın ve »PROG« düğmesine basarak onaylayın.

- Ekranda: Saat bölümünün rakamları yanıp söner.

3 Saati hi-fi sistemi üzerindeki »◀◀« veya »▶▶« düğmeleriyle veya uzaktan kumanda üzerindeki »|◀« veya »▶|« düğmeleriyle seçin ve »PROG« düğmesiyle onaylayın.

- Ekranda: Dakika bölümünün rakamları yanıp söner.

4 Dakikayı hi-fi sistemi üzerindeki »◀◀« veya »▶▶« düğmeleriyle veya uzaktan kumanda üzerindeki »|◀« veya »▶|« düğmeleriyle seçin ve »PROG« düğmesiyle onaylayın.

- Ekran: geçerli saat.

RDS zaman senkronizasyonunun açılması veya kapatılması

Bazı RDS'li istasyonlar bir RDS zaman sinyali de aktarır. Seçilen RDS'li istasyon zaman bilgisi aktarıyorsa »CT ON« olarak ayarladığınızda zaman otomatik olarak güncellenir. Bu işlem yaklaşık olarak beş dakika sürer.

1 Hi-fi sistemini bekleme modundan çıkartarak açmak için »⏻« veya »SOURCE« düğmesine basın.

2 Hi-fi sistemindeki »SOURCE« düğmesiyle veya uzaktan kumandadaki »TUNER« düğmesiyle giriş kaynağı olarak TUNER'i seçin.

3 Uzaktan kumandadaki »DISPLAY« düğmesini 2 saniye süreyle basılı tutun.

- Ekranda: »CT ON« yanıp söner.

4 RDS zaman senkronizasyonunu açıp kapatmak için hi-fi sistemindeki »◀◀« veya »▶▶« düğmesine ya da uzaktan kumandadaki »|◀« veya »▶|« düğmesine basın.

Notlar:

- Bekleme modundayken, ekran parlaklığı azaltılmış olarak geçerli saat gösterilir
- Elektrik kesintisi sonrasında veya ana elektrik kaynağıyla bağlantı kesildiğinde saat sıfırlanmalıdır.

Radio istasyonlarının ayarlanması ve kaydedilmesi

FM frekans aralığında 30 istasyon, AM frekans aralığında 10 istasyon kaydedebilirsiniz.

Not:

- En iyi FM (VHF) yayını için kablo anteni uygun şekilde yönlendirmek yeterli olur.

Radio istasyonlarının manuel olarak programlanması

1 Hi-fi sistemini bekleme modundan çıkartarak açmak için »⏻« veya »SOURCE« düğmesine basın.

2 Giriş kaynağı olarak TUNER'i, hi-fi sistemi üzerindeki »SOURCE« düğmesine veya uzaktan kumanda üzerindeki »TUNER« düğmesine basarak seçin.

3 İstedığınız frekans aralığını (FM veya AM) hi-fi sistemi üzerindeki »SOURCE« düğmesine veya uzaktan kumanda üzerindeki »TUNER« düğmesine basarak seçin.

4 Radyo istasyonunu »◀◀« veya »▶▶« düğmelerine kısa süreli olarak tekrar tekrar basarak ayarlayın.

- Ekran: Frekans 50 kHz'lik adımlarla değişir; ya da
Frekans, hızlı kaydırma/geçiş moduna geçene kadar »◀◀« veya »▶▶« düğmelerini basılı tutun.

5 Radyo istasyonunu kaydetmek için »PROG« düğmesine basın, hi-fi sistemi üzerindeki »+ PRESET -« düğmesine veya uzaktan kumanda üzerindeki »V« veya »Λ« düğmelerine basarak önyararlı kanalı seçin ve »PROG« düğmesiyle onaylayın.

6 Daha fazla istasyonu aramak ve kaydetmek için 3 ila 5. adımları tekrarlayın.



GENEL FONKSİYONLAR

Açma ve kapatma

Hi-fi sisteminin elektrik bağlantısını tamamen kesmenin tek yolu, fişi duvardaki prizden çıkarmaktır.

- 1 Sistem üzerinde bulunan »« veya »**SOURCE**« düğmesine basarak hi-fi sistemini bekleme modundan çıkartarak açın.
 - Sistem en son seçilmiş olan kaynağa geçer.





Not

- Uzaktan kumandayı kullanıyorsanız, »« düğmesine veya »**CD**«, »**USB**«, »**SD**«, »**TUNER**«, »**CASS**« veya »**AUX**« düğmelerinden birisine basabilirsiniz.
- 2 »« düğmesine basarak hi-fi sistemini bekleme moduna getirin.
 - Ekran: Geçerli saat.

Otomatik kapanma

Cihaz 15 dakikadan uzun bir süredir „Stop“ konumundaysa veya »**AUX In**« soketinde herhangi bir ses sinyali yoksa otomatik olarak Stand by (Bekleme) moduna geçer. Cihazı kullanmaya devam etmek için tekrar çalıştırın.

Giriş kaynağını seçme

- 1 Hi-fi sistemi üzerindeki »**SOURCE**« düğmesiyle giriş kaynağını (TUNER, CD, USB, SD KASET, AUX) seçin veya uzaktan kumandayı kullanarak »**CD**«, »**USB**«, »**SD**«, »**TUNER**«, »**CASS**« veya »**AUX**« düğmelerinden birine basın.
 - Ekran: » CD«, » 100.60« (radyo istasyonu frekansı), » CASS« veya » AUX«.

Ses seviyesinin ayarlanması

- 1 Ses seviyesini hi-fi sistemi üzerinde bulunan »+ **VOLUME** -« düğmesiyle; veya uzaktan kumanda üzerindeki »+« ve »-« düğmeleriyle ayarlayın.
 - Ekranda: kısaca »VOL« ve »0«'dan »31«'e kadar ses düzeyi, ardından »MIX« görünür.

Ses ayarlarının seçilmesi

Önceden ayarlanmış FLAT, CLASSIC, ROCK, POP ve JAZZ ayarları arasında seçim yapabilirsiniz.



- 1 Ses ayarlarını uzaktan kumanda üzerindeki »**EQ**« düğmesini kullanarak seçin.
 - Ekran: »FLAT«, »CLASSIC«, »ROCK«, »POP« veya »JAZZ«.

Ultra Bas Sistemini açma ve kapatma

- 1 Ultra Bas Sistemini uzaktan kumanda ya da hi-fi sistemi üzerinde bulunan »**UBS**« düğmesine basarak açabilir veya kapatabilirsiniz.
 - Ekran: »« simgesi ekrana gelir; devre dışı bırakıldığında ise ekrandan silinir.

Sesi kısma

Bu fonksiyonla, hi-fi hoparlörlerinizin sesini kısabilir veya açabilirsiniz.

- 1 Ses kısma özelliğini uzaktan kumanda üzerindeki »« düğmesine basarak etkinleştirin.
 - Ekran: »**MUTING**« simgesi görüntülenir.
- 2 Ses kısma özelliğini uzaktan kumanda üzerindeki »« düğmesine basarak devre dışı bırakın.
 - Ekran: »**MUTING**« simgesi ekrandan silinir.

Saatin gösterilmesi

- 1 »**DISPLAY**« düğmesine basarak saati görüntüleyebilirsiniz.
- 2 Saati kapatmak için tekrar »**DISPLAY**« düğmesine basın.

TUNER MODU

Tuner giriş kaynağını seçme

- 1 TUNER giriş kaynağını hi-fi sistemi üzerindeki »SOURCE« düğmesiyle veya uzaktan kumanda üzerindeki »TUNER« düğmesiyle seçin.
 - En son seçilmiş olan istasyon çalınır (Hafızaya Alınmış Olan Son İstasyon).
 - Ekran: »Y« ve frekans.

Ön ayarlıların seçilmesi

- 1 Hi-fi sistemi üzerinde bulunan »+ PRESET -« düğmesine veya uzaktan kumanda üzerinde bulunan »^« veya »v« düğmelerine basın.

Stereo/mono alışı

Hi-fi sistemi stereo yayın alıyorsa, ekranda »∞« simgesi çıkacaktır. Stereo kanaldan alınan sinyal zayıfsa, mono alışı geçerek ses kalitesini iyileştirebilirsiniz.

- 1 Mono alışı geçmek için »■/∞« düğmesine basın.
 - Ekran: »∞« simgesi ekrandan silinir.
- 2 Stereoya geri geçmek için tekrar »■/∞« düğmesine basın.
 - Ekran: »∞« simgesi görüntülenir.

RDS bilgisi

RDS (Radyo Veri Sistemi) çoğu FM istasyonu tarafından ilave olarak aktarılan bir bilgi sistemidir.

Hi-fi sistem bir RDS istasyon yayını aldığı anda istasyon adı ekranda görüntülenir, örneğin »FANTASY« ve »RDS«.

Notlar:

- Tüm RDS bilgisi hazır olana kadar biraz zaman geçebilir.
- GRUNDIG bu bilgilerin doğruluğu üzerinde bir etkiye sahip değildir.

RDS'li istasyonların aranması

- 1 »◀◀« veya »▶▶« düğmelerine bir RDS'li istasyon yayını alınana kadar art arda basarak RDS'li istasyonu arayın, »RDS« ekranda görüntülenir.
 - Yayın alımı yeteri kadar güçlüyse kısa bir süre sonra istasyon adı görüntülenir.

RDS bilgisinin görülmesi

Bir RDS'li istasyon yayını alınıyorsa bilgi ekranda açılabilir.

- 1 Bilgiler arasında gezinmek için »DISPLAY« düğmesine art arda basın.

BAY 3 (örnek)	Dinlenen radyo istasyonunun adını görüntüler.
POP M (örnek)	Dinlenen radyo istasyonunun türünü görüntüler, örn. Pop, Klasik, Haber vs. İstasyon tür kodu aktarılmıyorsa ekranda »NO PTY« görüntülenir.
Metin	Dinlenen radyo istasyonu hakkındaki mesajları ticker metin olarak görüntüler (varsa).
18:00 (örnek)	Güncel saat.
97.90 (örnek)	Dinlenen radyo istasyonunun dalga bandını ve frekansını görüntüler.

RDS zaman senkronizasyonu

Bazı RDS'li istasyonlar bir zaman sinyali aktarır. Yayın alımı iyi kalitedeyse zaman bilgisi, »CT ON« seçeneğini zaman ayarı esnasında seçtiyseniz zamanı günceller. "Saatin ayarlanması" bölümüne bakın.

Zaman senkronizasyonu birkaç dakika sürebilir ve iyi kalitede yayın alımı olsa bile zamanın doğruluğu aktarılan zaman sinyaline bağlıdır. Otomatik zaman ayarı cihaz bekleme modundan tuner moduna alındığında her zaman etkindir ve bir RDS'li radyo yayını alır.

İstasyon türleri araması (PTY)

- 1 İstasyon türü aramasını başlatmak için »REP« düğmesine basın.
- 2 »◀◀« veya »▶▶« düğmesine arka arka basarak istenen istasyon türünü seçin ve »REP« düğmesiyle onaylayın.
 - Seçilen türde bir istasyon bulununca arama durur.
- 3 Aramayı durdurmak için »REP« düğmesine basın.



Hi-fi sistemi burada gösterilen logoyu taşıyan (CD-DA) müzik CD'leri vve ses verisine ya da MP3 VE WMA biçimlerine sahip CD-R'ler (Kaydedilebilir CD) ve CD-RW'ler (Tekrar Yazılabilir CD) için uygundur.

CD-ROM, CD-I, CDV, VCD, DVD veya bilgisayar CD'leri uygun değildir.

MP3/WMA modunda, "albüm" ve "dosya" terimleri çok önemlidir. "Albüm" bilgisayardaki bir albüme, "dosya" ise bilgisayardaki bir başlığa ya da bir CD-DA parçasına karşılık gelir.

Ses dosyalarını içeren CD-R ve CD-RW'leri yazdırırken, çalma işlemi sırasında sorunlara neden olabilecek çeşitli problemler ortaya çıkabilir. Bu durum, hatalı yazılım ya da donanım ayarları veya kullanılan CD'den kaynaklanabilir. Böyle sorunlar meydana geldiğinde, CD yazıcınızın ya da yazılım üreticinizin müşteri hizmetleriyle iletişime geçin ya da örneğin internette ilgili bilgileri arayın.

Ses CD'lerini oluştururken, tüm yasal yönergeleri izleyin ve üçüncü şahıslara ait telif haklarının ihlal edilmediğinden emin olun.

Lazer optik donanımlarında toz birikmesini önlemek için CD bölmesini her zaman kapalı tutun. CD'lere yapışkanlı etiket yapıştırmayın. CD'lerin yüzeylerini temiz tutun.

Hi-fi sisteminizle standart 12 cm CD'leri ve 8 cm CD'leri çalabilirsiniz. Adaptör gerekmez.

CD giriş kaynağını seçme

- 1 Hi-fi sistemi üzerinde bulunan »SOURCE« düğmesine tekrar tekrar basın veya uzaktan kumanda üzerindeki »CD« düğmesine basın.
 - Ekran: » CD«.
 - CD bölmesinde herhangi bir CD yoksa, kısa bir süre sonra ekranda »NO DISC« simgesi görüntülenecektir.
 - Bir CD takıldığında, CD taranır ve ekranda »READ« yazısı yanıp söner.

CD'lerin bölmeye yerleştirilmesi ve çalınması

Uyarı

- CD çaların lensine asla dokunulmamalıdır.

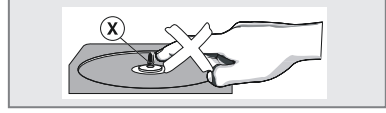

- 1 CD bölmesini açmak için hi-fi sistemi üzerinde bulunan »PUSH« düğmesine basın.
 - Ekran: »OPEN«.
- 2 CD'yi etiketi yukarı bakacak şekilde bölmeye yerleştirin.
- 3 Hi-fi sistemi üzerindeki bulunan »PUSH« düğmesine basarak CD bölmesini kapatın.
 - Ekran: »READ« yazısı çıkar, CD içeriği yüklenir ve ardından toplam parça sayısı görüntülenir.
 - MP3/WMA modundaki ekranda: albüm ve dosyaların toplam sayısı.
 - CD-DA modundaki ekranda: toplam çalma süresi.
- 4 Çalmayı başlatmak için »▶« düğmesine basın.
 - MP3/WMA modundaki ekran: mevcut dosya sayısı ardından parça adı ve parçanın geriye kalan çalma süresi.
 - CD-DA modundaki ekran: mevcut parça sayısı ve parçanın geriye kalan çalma süresi.

Notlar:

- MP3/WMA modundayken albüm değiştirmek için uzaktan kumandadaki »^« veya »v« düğmesine basın.
 - İlave başlık bilgisi seçmek için »DISPLAY« düğmesine basın.
- 5 Çalmayı durdurmak için »■/CD« düğmesine basın.

Notlar:

- CD aynı zamanda aşağıdaki durumlarda da çalmayı durduracaktır;
- CD bölmesi açıldığında,
 - CD sona gelip bittiğinde,
 - Aşağıdakiler gibi başka bir kaynak seçtiğinizde: TUNER, KASET, CARD, USB veya AUX.
 - Bekleme modunu seçtiğinizde.
 - Kaset çalar »▶« düğmesine bastığınızda.

Çalmayı duraklatma ve tekrar başlatma

- 1 Çalmayı duraklatmak için »►||« düğmesine basın.
 - Ekranda, geçen çalma süresi yanıp söner.
- 2 Kaldığınız yerden çalmaya devam etmek için »►||« düğmesine basın.

Geçerli parçayı tekrar çalma

- 1 Çalma sırasında, hi-fi sistemi üzerinde bulunan »◀◀◀« düğmesine basın veya uzaktan kumanda üzerindeki »|◀« düğmesine basın.
 - Çalma işlemi baştan başlar.

Başka parça seçme

- 1 Çalma sırasında, istediğiniz parçanın numarası ekranda görüntülenene kadar hi-fi sistemi üzerindeki »◀◀◀« veya »►►►« düğmelerine veya uzaktan kumanda üzerindeki »|◀« veya »►|« düğmelerine bir kez veya üst üste basın.
 - Seçilen parça otomatik olarak çalmaya başlar.

Not:

- Parçaları durdurma modunda da seçebilirsiniz. Ancak, bundan sonra »►||« düğmesiyle parçayı çalmayı başlatmanız gerekir.

Bir parçanın içindeki bir bölümü arama

- 1 Çalma sırasında, »◀◀◀« veya »►►►« düğmesini basılı tutun.
 - Çalma işlemi yüksek hızlı ve sessiz konumda yapılır.
- 2 İlgili aradığınız kısmı bulduğunuzda parmağınızı »◀◀◀« veya »►►►« düğmesinden çekin.
 - Çalma devam eder.

Bir parçayı tekrarlama (Birini Tekrarla)

- 1 Çalma sırasında uzaktan kumanda üzerindeki »REP« düğmesine veya hi-fi sistemi üzerinde bulunan »REPEAT« düğmesine bir kez basın.
 - Ekranda: »REP«.
 - Geçerli parça tekrar çalınır.
- 2 Bu tekrarlama işlevinden çıkmak için uzaktan kumanda üzerindeki »REP« veya hi-fi sistemi üzerindeki »REPEAT« düğmesine »REP« yazısı ekrandan silinene kadar üst üste basın.

Bir CD'deki tüm parçaları tekrarlama (Tümünü Tekrarlama)

- 1 Çalma sırasında uzaktan kumanda üzerindeki »REP« düğmesine veya hi-fi sistemi üzerinde bulunan »REPEAT« düğmesine iki kez basın.
 - Ekranda: »REP ALL«.
 - CD'deki tüm parçalar tekrar çalınır.
- 2 Bu tekrarlama (tüm parçaların tekrarlanması) işlevinden çıkmak için uzaktan kumanda üzerindeki »REP« düğmesine veya hi-fi sistemi üzerindeki »REPEAT« düğmesine »REP ALL« yazısı ekrandan silinene kadar tekrar tekrar basın.

Bir albümdeki tüm dosyaları tekrarlama (sadece MP3/WMA)

- 1 Çalma esnasında uzaktan kumanda üzerindeki »REP« düğmesine »REP ALBUM« ekranda görüntülenene kadar art arda basın.
 - Ekranda: »REP ALBUM«.
 - Geçerli albümdeki tüm dosyalar tekrarlanarak çalınır.
- 2 Bu fonksiyondan çıkmak için uzaktan kumanda üzerindeki »REP« düğmesine »REP ALBUM« ekrandan kaybolana kadar art arda basın.

Parçaların rasgele sırada çalınması

- 1 Çalma sırasında, uzaktan kumanda üzerindeki »RAND« düğmesine basın.
 - Ekranda: »RAND«.
 - Rasgele çalmaya otomatik olarak başlar.
 - CD'deki tüm parçalar bir kez rasgele sırada çalınır.
- 2 Bu fonksiyondan çıkmak için çalma sırasında, uzaktan kumanda üzerindeki »RAND« düğmesine basın.
 - Ekranda: »RANDOM« yazısı ekrandan silinir.

Notlar:

- Rasgele çalma özelliği programlama özelliğiyle birlikte kullanılamaz.
- Rastgele ve tekrarlama işlevleri aynı anda kullanılamaz.

MP3/WMA görüntülenir

CD üzerinde bu tür bilgiler kayıtlıysa sanatçı, albüm ve başlık bilgileri size sunulur (ID3 etiketi ve ticker metni). Çalma işlemi esnasında başlık, sanatçı ve albüm adı bu tip bilgiler mevcutsa ekranda görüntülenir.

- 1 Bilgiler arasında gezinmek için uzaktan kumanda üzerindeki »DISPLAY« düğmesine art arda basın.

Parça numaralarını programlama

Parçalarınızı istenen sırada seçme ve kaydetme işlemlerini cihaz durdurulmuşken yapın. İsterse-niz, bir parçayı birden çok kez kaydedebilirsiniz. 32 parça hafızaya alınabilmektedir.

Parçaları seçme ve kaydetme

- 1 Durdurma konumundayken »PROG« düğmesine basın.
 - Ekran: »PROG« yazısı yanıp söner ve kısa süreliğine »1« yazısı görüntülenir.
- 2 İsteddiğiniz parçanın numarasını seçmek için hi-fi sistemi üzerindeki »◀◀« veya »▶▶« düğmesine basın veya uzaktan kumanda üzerindeki »|◀« veya »▶|« düğmesine basın ve ardından »PROG« düğmesine basarak kaydedin.
 - Ekran: »PROG« yazısı yanıp söner ve kısa süreliğine »02« yazısı görüntülenir.

Not:

- Bir MP3/WMA dosyası kullanıyorsanız, ilk albümü seçmek için uzaktan kumandadaki »|◀« veya »▶|« düğmelerine basın ve »PROG« düğmesiyle onaylayın, ardından istenen parça numarasını seçin ve »PROG« düğmesiyle onaylayın.
- 3 İsteddiğiniz tüm parçaları seçmek ve kaydetmek için 2. adımı tekrarlayın.

Çalma listesinin çalınması

- 1 »▶|« düğmesiyle çalma işlemini başlatın.
 - Ekran: »▶▶|« ve »PROG«.
 - Çalma işlemi ilk parçayla başlar.
- 2 »■/∞« düğmesine basarak çalma işlemini durdurun.
- 3 »▶|« düğmesiyle çalma işlemini tekrar başlatın.

Programın silinmesi

- 1 Programı silmek için:
 - CD bölmesini açın
 - ya da
 - başka bir kaynak seçin.
 - »PROG« yazısı ekrandan silinir.

USB VE SD/SDHC/MMC MODU

MP3/WMA modu için MP3 çalar, USB hafıza çubuğu veya SD/SDHC/MMC hafıza kartı ile birlikte aynı çalma işlemi ve arama fonksiyonları CD modu içinde geçerlidir (bkz. CD Modu bölümü).

Bir MP3 çalar ya da USB hafıza çubuğu içeriğinin çalınması

- 1 »⏻« düğmesiyle hi-fi sistemi kapatın.
- 2 Standart bir kablo kullanarak MP3 çalarınızın USB arabirimini hi-fi sistem üzerindeki (ön kapağın altındaki) »USB« bağlantı girişine bağlayın; veya USB hafıza çubuğunun USB ucunu hi-fi sistemi üzerindeki (ön kapağın altındaki) »USB« bağlantı girişine bağlayın.
- 3 »⏻« düğmesiyle hi-fi sistemini açın.
- 4 Hi-fi sistemindeki »SOURCE« veya uzaktan kumandadaki »USB« düğmesiyle USB giriş kaynağını seçin.
 - Ekranda: » USB«; hi-fi sistemi USB içeriğini tarar, »READ« yanıp söner. Kısa bir süre sonra toplam albüm ve dosya sayısı görüntülenir.
 - Herhangi bir USB hafıza çubuğu takılı değilse, ekranda »NO USB« simgesi görüntülenir.
- 5 Çalma işlemini ilk albümün ilk parçasından başlatmak için »▶▶« düğmesine basın.
 - Ekran: geriye kalan çalma süresi ve dosya bilgisi ekranda görüntülenir.

Not:

- Bir albüm seçmek için hi-fi sistemindeki »+« veya »-« düğmelerine ya da uzaktan kumandadaki »^« veya »v« düğmelerine basın; bir dosya seçmek için hi-fi sistemindeki »◀◀« veya »▶▶« düğmelerine ya da uzaktan kumandadaki »|◀« veya »▶|« düğmelerine basın.Çalma işlemini başlatmak için »▶▶« düğmesine basın.
- 6 »■/⊙« düğmesine basarak çalma işlemini durdurun.

Notlar:

- Hi-fi sistemi üzerindeki USB bağlantı girişi USB uzatma kablosu bağlantısını desteklemez ve doğrudan bilgisayara bağlanmak üzere tasarlanmamıştır.
- Bu cihazın USB girişi standart bir giriştir. Teknolojideki hızlı gelişmeler ve her gün yeni üreticilerin görülmesi nedeniyle USB hafıza çubuklarının uyumluluğu sadece kısmi olarak sağlanabilmektedir.
- USB işlemi bozulmuşsa ya da gerçekleştirilemiyorsa bu durum hi-fi sistemin arızalandığını göstermez.
- EN 55022/EN 555024 standardında ITE cihazları için tanımlandığı gibi çift yönlü veri aktarımı yapılamaz.
- USB aktarımı kendisinin bir işletim modu değildir. Sadece ilave bir fonksiyondur.

Uyarı:

- İşlem esnasında USB cihazlarını asla çıkarmayın. Bu durum USB cihazınıza ve hi-fi sisteminize zarar verebilir. Bu tip zararlar sahip olduğunuz garantiyi geçersiz kılar.

Bir SD/SDHC/MMC hafıza kartı içeriğinin çalınması

- 1 »⏻« düğmesiyle hi-fi sistemi kapatın.
- 2 Etiketli yukarı doğru bakacak ve altın temas noktaları hi-fi sistem üzerindeki (ön kapağın altında) »SD« kart yuvasına girecek şekilde yerine oturana kadar kartı dikkatlice takın.
- 3 »⏻« düğmesiyle hi-fi sistemini açın.
- 4 Hi-fi sistemindeki »SOURCE« düğmesi veya uzaktan kumandadaki »SD CARD« düğmesiyle giriş kaynağı olarak CARD'ı seçin.
 - Ekranda: » CARD«; hi-fi sistemi hafıza kartı içeriğini tarar, »READ« yanıp söner. Kısa bir süre sonra toplam albüm ve dosya sayısı görüntülenir.
 - Takılı herhangi bir bellek kartı yoksa, ekranda »NO CARD« simgesi görüntülenir.

USB VE SD/SDHC/MMC MODU

5 Çalma işlemini ilk albümün ilk parçasından başlatmak için »▶||« düğmesine basın.

- Ekranda: geçen çalma süresi ve dosya bilgisi ekranda görüntülenir.

Not:

■ Bir albüm seçmek için hi-fi sistemindeki »+« veya »-« düğmelerine ya da uzaktan kumandadaki »^« veya »v« düğmelerine basın; bir dosya seçmek için hi-fi sistemindeki »◀◀« veya »▶▶« düğmelerine ya da uzaktan kumandadaki »|◀« veya »▶|« düğmelerine basın.Çalma işlemini başlatmak için »▶||« düğmesine basın.

6 Çalma işlemini durdurmak için »■/◻« düğmesine basın.

Uyarı:

■ İşlem esnasında asla hafıza kartlarını çıkarmayın. Bu durum hafıza kartına ve hi-fi sistemine zarar verebilir. Bu tip zararlar sahip olduğunuz garantiyi geçersiz kılar.

KASET MODU

Kaset girişi kaynağını seçme

1 Hi-fi sistemi üzerindeki »SOURCE« düğmesine tekrar tekrar basın veya uzaktan kumanda üzerindeki »CASS« düğmesine basın.

- Ekranda: »CASS«.

Oynatma

1 Ön panel üzerinde bulunan ve »OPEN« yazısı bulunan ön kapağı açın.

2 Kaset bölmesini açmak için »■▲« düğmesine basın.

3 Açık tarafı aşağı bakacak ve dolu makara solda olacak şekilde bir kaset takın ve bölmeyi kapatın.

4 Çalmayı başlatmak için »▶« düğmesine basın.
- Duraklatma fonksiyonu etkinleştirilmediği sürece bu düğme kasetin sonuna geldiğinde kendiliğinden atacaktır.

5 Çalma işlemini duraklatmak için »||« düğmesine basın ve tekrar »||« düğmesine basarak kaldığınız yerden çalmaya devam edin.

6 »■▲« düğmesine basarak çalmayı sonlandırın.

Not:

■ Bir kaset oynatılırken veya kaydedilirken kaynak değiştirilemez.

Hızlı ileri ve geri arama

1 Stop modunda, »◀◀« veya »▶▶« düğmesine basın.

- »◀◀« kaseti başa sarar, »▶▶« hızla sonuna kadar sarar.

Kasete kayıt yapma

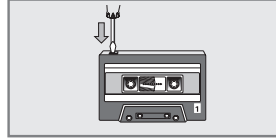

Silme koruması

Her yeni kayıt bir önceki kaydın üzerine yazılır.

Kasetin üst kısmındaki açıklıkta bulunan güvenlik tırnaklarını kırarak, kayıtlarınızın yanlışlıkla silinmesini önleyebilirsiniz.

Satın alınmış müzik kasetlerindeki kayıtlar yanlışlıkla silinmeye karşı zaten korunmaktadır.

Korumalı bir kaset üzerine kayıt yapmak istiyorsanız, açıklıkları bir bant ile kapatın.

Notlar:

■ Kayıt için yalnızca NORMAL tipteki kasetleri (IEC I) kullanın. CHROME (IEC II) veya METAL (IEC IV) kasetler uygun değildir.

■ Ultra Bas Sistemi kayıt işlemini etkilemez.

KASET MODU

CD senkronize kayıt

- 1 Hi-fi sistemi üzerindeki »SOURCE« düğmesine tekrar tekrar basın veya uzaktan kumanda üzerindeki »CD«, »USB«, »SD CARD« düğmesine basın.
- 2 Bir disk takın, MP3 çalar bağlayın ya da hafıza kartı takın ve isterseniz programın parça numaralarını seçin.
- 3 Kaset bölmesini açmak için »■▲« düğmesine basın.
- 4 Kaset bölmesine uygun bir kaset yerleştirin ve bölmeyi kapatın.
- 5 Kayıt işlemini başlatmak için »●« düğmesine basın.
- Dosya, 7 saniye sonra otomatik olarak çalmaya başlar.
- 6 Duraklatmak için, »II« düğmesine basın. Çalmaya kaldığı yerden devam etmesi için aynı düğmeye tekrar basın.
- 7 Kaydı durdurmak için »■▲« düğmesine basın.

Radyodan kayıt

- 1 TUNER giriş kaynağını hi-fi sistemi üzerindeki »SOURCE« düğmesiyle veya uzaktan kumanda üzerindeki »TUNER« düğmesiyle seçin.
- Ekran: »Y« ve frekans.
- 2 Ön ayarı seçmek için hi-fi sistemindeki »+ PRESET -« düğmesine veya uzaktan kumandadaki »^« veya »v« düğmelerine basın.
- 3 Kaset bölmesini açmak için »■▲« düğmesine basın.
- 4 Kaset bölmesine uygun bir kaset yerleştirin ve bölmeyi kapatın.
- 5 Kayıt işlemini başlatmak için »●« düğmesine basın.
- 6 Duraklatmak için, »II« düğmesine basın. Çalmaya kaldığı yerden devam etmesi için aynı düğmeye tekrar basın.
- 7 Kaydı durdurmak için »■▲« düğmesine basın.

AUX MODU

Harici bir kaynaktan dinlenmesi

Harici bir cihazı (örn. bir MP3 oynatıcısı) sisteminizin hoparlörlerine bağlayarak dinleyebilirsiniz.

- 1 Hi-fi sistemi üzerindeki »SOURCE« düğmesiyle veya uzaktan kumanda üzerindeki »AUX« düğmesiyle AUX kaynağını seçin.
- Ekran: »⊖« ve »AUX«.
- 2 Hi-fi sisteminin arkasındaki »AUX In« soketini (ø 3,5 mm) bir »AUDIO OUT« veya harici bir ekipman (MP3 çalar gibi) üzerindeki »⊖« kulaklık soketine bağlamak için standart bir ses adaptörü (cihaz yanında verilmemektedir) kullanın.

ZAMANLAYICI MODU

Hi-fi sisteminizin iki zamanlayıcı modu vardır:

- Hi-fi sisteminizi ayarlanan saatte açan zamanlayıcı, seçtiğiniz giriş kaynağıyla sizi uyandırır ve ardından kapanır.
- Hi-fi sisteminizi önceden ayarlanmış olan bir saatte kapatan uyku zamanlayıcısı.

Notlar

- Zamanlayıcı moduyla ilgili ayarlar uzaktan kumanda üzerindeki düğmelerle yapılabilir.
- Saat, hi-fi sistemi üzerinde ayarlanmalıdır.
- Bu ayar yapılırken, herhangi bir düğmeye 10 saniyeden daha uzun süreyle basılmazsa, hi-fi sistemi işlemi otomatik olarak sonlandıracaktır. Daha sonra tekrar başlamanız gerekecektir.

Zamanlayıcı

Zamanlayıcının ayarlanması

- 1 Bekleme modunda uzaktan kumandadaki »**TIMER SET**« düğmesine basın ve basılı tutun.
 - Ekranda: »ON TIME« yazısı görüntülenir, ardından saat bölümünün rakamları yanıp söner.
- 2 Açılma zamanını ayarlarken, »|« veya »|« düğmeleriyle saati ayarlayın ve »**TIMER SET**« düğmesiyle onaylayın. »|« veya »|« düğmeleriyle dakikayı ayarlayın ve »**TIMER SET**« düğmesiyle onaylayın.
 - Ekranda: »OFF TIME« yazısı görüntülenir, ardından saat bölümünün rakamları yanıp söner.
- 3 Kapanma zamanını ayarlarken, »|« veya »|« düğmeleriyle saati ayarlayın ve »**TIMER SET**« düğmesiyle onaylayın. »|« veya »|« düğmeleriyle dakikayı ayarlayın ve »**TIMER SET**« düğmesiyle onaylayın.
 - Ekranda: kaynak görüntülenir.
- 4 İstenilen ses kaynağını seçmek için (TUNER, CD, USB veya SD) »|« veya »|« düğmelerine basın. İsteddiğiniz modu »**TIMER SET**« düğmesiyle onaylayın.
 - Ekranda: ses düzeyi görüntülenir.

Not:

- CD/USB/SD kaynağı seçilir ve bir hata olursa, otomatik olarak TUNER seçilir.

- 5 Dakikayı ayarlamak için »|« veya »|« düğmelerine basın ve »**TIMER SET**« düğmesiyle yaptığınız ayarı onaylayın.
 - Ekranda: »|«.
 - Zamanlayıcı artık ayarlanmıştır ve devrededir.

Zamanlayıcının etkinleştirilmesi ve devre dışı bırakılması

- 1 Bekleme modunda veya çalma sırasında, uzaktan kumanda üzerindeki »**TIMER ON/OFF**« düğmesine bir kez basın.
 - Etkinleştirildiğinde, ekran »|« simgesini gösterir veya devre dışı bırakıldığında ekrandan silinir.

Uyku Zamanlayıcısı

Uyku zamanlayıcısının ayarlanması

- 1 Bekleme modundayken »|« düğmesine basarak hi-fi sisteminizi açın
- 2 »**SLEEP**« düğmesine basarak fonksiyonu açın.
 - Ekranda: »SLP 90« ve »**SLEEP**« yazıları görüntülenir.
- 3 »**SLEEP**« düğmesine basarak kapanma süresini (»90«, »80«'den »10« kadar, »OFF«) ayarlayın.
 - Ekranda: Kısa, örneğin »SLP 30«, ardından seçilen giriş kaynağı ve »**SLEEP**«.
 - Hi-fi sistemi seçilen süre bittikten sonra kapanır.

Uyku zamanlayıcısının iptal edilmesi

- 1 Ayarlanmış olan kapanma süresinden önce uyku zamanlayıcısını kapatmak için uzaktan kumanda üzerindeki »**SLEEP**« düğmesine ekranda »OFF« yazısı çıkana ve »**SLEEP**« yazısı silinene kadar basın;
ya da
»|« düğmesine basarak hi-fi sisteminizi bekleme moduna getirin.

Cihazın temizlenmesi

Elektrik kablosunu duvardaki prizden çıkartın. Hafif deterjan solüsyonuyla biraz nemlendirilmiş olan yumuşak bir bezle cihazı temizleyin. Alkol, ispirto, amonyum veya aşındırıcı maddeler içeren solüsyonları kullanmayın.

CD ünitesinin temizlenmesi

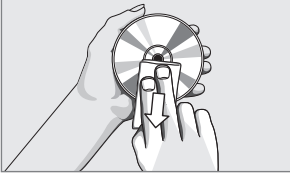

Cihaz CD'leri mükemmel bir şekilde okuyamıyorsa, lazer optik donanımlarını temizlemek için satılan

standart temizleme CD'si kullanın.

Diğer temizleme yöntemleri lazer optik donanımlarına zarar verebilir.

CD'yi temizlemek için tiftiksiz bir bez kullanın ve her zaman düz bir çizgi halinde içeriden dışarıya doğru silin. Klasik vinil diskler için temizleme maddesi, solvent veya aşındırıcı temizleyiciler kullanmayın.

Kaset sürücüsünün temizlenmesi

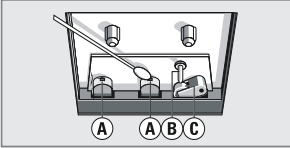

İyi kayıt ve çalma kalitesi elde etmek için, her 50 saatlik kaset işleminden sonra

(A) kafaları, (B) döndürücüleri ve (C) baskı makaralarını temizleyin.

Temizleme sıvısı veya alkolle hafifçe nemlendirilmiş pamuk bir bez kullanın.

Ayrıca kafaları, bir temizleme kasetini bir kez çalarak da temizleyebilirsiniz.

Teknik veriler



Bu cihaz yürürlükteki AB direktiflerine göre parazit bastırma sistemine sahip bir cihazdır.

Bu ürün 2004/108/EC, 2006/95/EC, 2009/125/EC ve 2011/65/EU sayılı AB direktiflerinde belirtilen gereklilikleri karşılamaktadır.

Tip etiketi hi-fi sisteminin arka yüzünde bulunur.

Sistem

Güç kaynağı

Çalışma voltajı:	230 V~
Ana şebeke frekansı:	50/60 Hz
Maks. güç tüketimi:	30 W
Bekleme modunda güç tüketimi:	≤ 1 W

Amplifikatör ünitesi

Çıkış gücü:	2 x 5 W
Hoparlörlerin empedansı:	8 Ω
Sinyal Parazit oranı:	≥ 65 dBA

Alıcı ünitesi

Yayın alma aralığı: FM 87,5 ...108,0 MHz,
MW 522 ... 1.620 kHz

CD birimi

Frekans tepkisi:	100 Hz...18 kHz
Sinyal Parazit oranı:	65 dBA

MP3/WMA

Albüm ve dosya:

CD başına en fazla 999 albüm ve 9999 dosya.

Dosya sistemi/dosya yönetimi:

ISO 9660 seviye 1 uyumlu

USB

USB 2.0 uyumlu Format FAT 32/16 için.

Kaset ünitesi

Frekans tepkisi:	125Hz ... 8 kHz
Sinyal Parazit oranı:	45 dBA

Boyutlar ve ağırlık

Cihaz boyutları:
W x H x D 150 x 235 x 203 mm

Cihaz ağırlığı: 2,4 kg

Hoparlör boyutları:
W x H x D 140 x 235 x 136 mm

Hoparlör ağırlığı: 1,05 kg

Teknik ve tasarım değişiklikleri yapma hakkı saklıdır.

Çevre ile ilgili not



Bu ürün tekrar kullanılabilen ve geri dönüşüme müsait yüksek nitelikli parçalardan ve malzemenle üretilmiştir.

Bu nedenle ürünü hizmet ömrü sonunda normal evsel atıklarla birlikte atmayın. Elektrik ve elektronik ekipmanların geri dönüşümü için olan bir geri dönüşüm toplama noktasına götürün. Bu durum ürün üzerinde, kullanım kılavuzu içerisinde ve ambalajda belirtilmektedir.

En yakınınızdaki toplama noktasını öğrenmek için yetkililere danışın.

Kullanılmış ürünleri geri dönüşüme sokarak çevreyi korumaya yardımcı olun.

Lazerli cihazlar hakkında genel bilgi

CLASS 1
LASER PRODUCT

Bu cihaz CLASS 1 LASER PRODUCT. 1. Sınıf Lazerli Ürün, lazerin hiçbir koşul altında aşılacak maksimum izin

verilebilir emisyon değerini sağlayacak şekilde tasarlandığı anlamına gelmektedir.

Uyarı:



Burada belirtilenler dışında çalıştırma araçları ya da yöntemleri kullanılırsa, bu durum tehlikeli biçimde emisyonlara maruz kalmaya yol açabilir.

Bu cihaz lazer ışını yaymaktadır. Göz yaralanmaları tehlikesinden dolayı, ünite sadece eğitilmiş personel tarafından açılabilir veya onarılabilir.

Burada belirtilen haricinde başka ayarlar kullanılırsa veya diğer prosedürler gerçekleştirilirse, bu durumda tehlike arz eden radyasyona maruz kalınabilir.

Sorun Giderme

Her parazit hi-fi sisteminizdeki bir arızadan kaynaklanmaz. Yanlışlıkla çıkan kablolar, bozuk CD'ler ve bitmiş uzaktan kumanda pilleri fonksiyonlara zarar verir.

Aşağıdaki önlemler, sorunu tatmin edici bir şekilde gidermezse lütfen www.grundig.com adresini ziyaret edin, ürün grubu: Hi-fi, mikro CD istasyonları veya yetkili bayinize başvurun.

Sorun	Olası neden
"NO DISC" yazısı görüntüleniyor.	Bir disk takın.
	Diskin ters yerleştirilip yerleştirilmediğini kontrol edin.
	Lens üzerindeki nem yoğuşmasının kaybolmasını bekleyin.
	Diski değiştirin veya temizleyin, "BİLGİLER" bölümüne bakın.
	İşlemi bitmiş bir CD-RW veya CD-R kullanın.
Radyo iyi çekmiyor.	Sinyal çok zayıfsa, anteni ayarlayın veya daha iyi çekmesi için harici bir anten bağlayın.
	Mini HiFi Sistemi ile televizyonunuz arasındaki mesafeyi artırın.
Kayıt veya çalma işlemi gerçekleştirilemiyor.	Kasetçalar parçalarını temizleyin, "BİLGİLER" bölümüne bakın.
	Sadece NORMAL (IEC I) kaset kullanın.
	Eksik tırnak açıklığını bir parça bant ile kapatın.
Düğmelere basıldığında sistem yanıt vermiyor.	AC elektrik fişini prizden çekin ve tekrar takın ve sistemi yeniden açın.
Ses duyulmuyor ya da ses kalitesi düşük.	Sesi ayarlar.
	Kulaklıkları çıkarın.
	Hoparlörlerin doğru bağlanıp bağlanmadığını kontrol edin.
	Açıktaki hoparlör kablosunun sıkışıp sıkışmadığını kontrol edin.
Sol ve sağ ses çıkışları terstir.	Hoparlör bağlantılarını ve yerlerini kontrol edin.
Uzaktan kumanda doğru çalışmıyor.	Fonksiyon düğmesine basmadan önce kaynağını (örneğin CD veya TUNER) seçin.
	Uzaktan kumanda ile sistem arasındaki mesafeyi azaltın.
	Pilleri gösterilen şekilde kutuplarına göre (+/- işaretleri) yerleştirin.
	Pilleri değiştirin.
	Uzaktan kumandayı doğrudan IR sensörüne doğru tutun.
Saat çalışmıyor.	Saati doğru ayarlayın.
	Zamanlayıcıyı açmak için »TIMER ON/OFF« düğmesine basın.
	Kayıt veya kaset seslendirme işlemi yapılıyorsa, kaydı durdurun.
CD-R'ler ya da CD-RW'ler çalınmıyor veya yanlış çalıyor.	CD'ye kaydetme esnasında hatalı yazılım veya donanım ayarları ya da CD hatalı.
	CD yazıcı / yazıcı yazılımınızın bileşenlerini kontrol edin ya da kullandığınız CD'yi değiştirin.
Saat/Zamanlayıcı ayarı silinir.	Elektrik kesilmiştir veya elektrik kablosu çıkarılmıştır. Saati/zamanlayıcıyı sıfırlayın.
Bir parça çalarken cihaz başka bir klasöre geçiyor.	Çalan klasörde bozuk veya geçersiz bir parça veya dosya varsa cihaz başka bir klasöre geçer. Bozuk dosyayı klasörden silin.

Ambalaj için Uyarı!



Ulusal Çevre Mevzuatımız gereği ambalajlar, geri dönüştürülebilir malzemelerden üretilmiştir. Ambalajların normal ev çöpüne atılmaması, yerel otoritenin

belirttiği ambalaj toplama noktalarına atılması sağlanmalıdır.

Pil için Uyarı!



Ulusal Çevre Mevzuatımız gereği üründe bulunan pil uygun şekilde geri dönüştürülmeli veya yerel otoritenin belirttiği atık pil kutusuna atılmalıdır. Pili kullanma

kılavuzunda belirtildiği şekilde şarj ediniz veya değiştiriniz. Pili geri dönüştürmek için lütfen yerel yetkili servise başvurun.

AEEE Yönetmeliğine Uyum ve Atık Ürünün Elden Çıkarılması

Bu ürün T.C. Çevre ve Şehircilik Bakanlığı tarafından yayımlanan "Atık Elektrikli ve Elektronik Eşyaların Kontrolü Yönetmeliği"nde belirtilen zararlı ve yasaklı maddeleri içermez. AEEE Yönetmeliğine uygundur. Bu ürün, geri dönüşümlü ve tekrar kullanılabilir yüksek kaliteli malzeme ve parçalardan üretilmiştir.



Bu sebeple, artık kullanılmayacak duruma geldiğinde, normal ev çöpüne atılmamalı, elektrikli ve elektronik cihazların geri dönüşümü için kullanılan bir toplama noktasına verilmelidir. Bu durum, ürün üzerinde, kullanma kılavuzunda veya ambalajda bulunan yanda görünen sembol ile belirtilir.

Bu toplama yerlerini, lütfen bulduğunuz yöredeki yerel yönetime sorunuz.

Eski cihazları geri kazanıma vererek, çevre korumasına önemli bir katkıda bulunursunuz.

PCB Uygunluğu:

"PCB (Poliklorlörbifenil) içermez."

Enerji Tasarrufu için Yapılması Gerekenler

- 1 Cihazı kısa süreli kullanmama durumunda bekleme konumuna getirin. Uzun süreli kullanmama durumunda cihazın fişini prizden çekin.
- 2 Müzik dinlediğiniz ortamdaki çevreden gelen gürültüyü önleyin. Hi-fi sisteminin ses seviyesini, yüksek seviyelere çıkartmamak enerji tasarrufu sağlar.
- 3 Zamanlayıcı kullanarak cihazın istenen süre sonra kapanması ile enerji tasarrufu sağlayın.

Garanti Konusunda Dikkat Edilmesi Gereken Hususlar

Garanti Kapsamı:

Grundig tarafından verilen bu garanti, Micro Hifi sistemin normalin dışında kullanılmasından doğacak arızaların giderilmesini ve aşağıdaki durumları kapsamamaktadır.

1. Kullanma hatalarından meydana gelen hasar ve arızalar,
2. Ürünün müşteriye tesliminden sonraki yükleme, boşaltma ve taşıma sırasında oluşan hasar ve arızalar,
3. Voltaj düşüklüğü veya fazlalığı; hatalı elektrik tesisatı; ürünün etiketinde yazılı voltajdan farklı voltajda kullanma nedenlerinden meydana gelecek hasar ve arızalar,
4. Yangın ve yıldırım düşmesi ile meydana gelecek arızalar ve hasarlar,
5. Ürünün kullanma kılavuzlarında yer alan hususlara aykırı kullanılmasından kaynaklanan arızalar.

Yukarıda belirtilen arızaların giderilmesi garanti kapsamı dışında olup, ücret karşılığında yapılmaktadır.

Ürünün kullanım yerine montajı ve nakliyesi ürün fiyatına dahil değildir.

Garanti belgesinin tekemmül ettirilerek tüketiciye verilmesi sorumluluğu, tüketicinin mali satın aldığı satıcı, bayi, acente ya da temsilciliklere aittir.

Garanti belgesi üzerinde tahrifat yapıldığı, ürün üzerindeki orijinal seri numarası kaldırıldığı veya tahrif edildiği takdirde bu garanti geçersizdir.

Müşteri Hizmetleri:

Tüm sorularınız için Grundig Hizmet Merkezi'ni haftanın 7 günü 24 saat aşağıdaki numaradan arayabilirsiniz.

Grundig Hizmet Merkezi 444 9 888

(Sabit telefonlardan veya cep telefonlarından alan kodu çevirmeden *)

Diğer numara 0 216 423 22 07

* Sabit telefonlardan yapılan aramalarda şehir içi arama tarifi üzerinden, cep telefonu ile yapılan aramalarda ise GSM-GSM tarifi üzerinden ücretlendirme yapılmaktadır.

Hizmet Merkezimize ayrıca www.grundig.com.tr adresinden, 0216 423 22 07 nolu telefonun arayarak ya da 0216 423 23 53 nolu hattımıza fax çekerek de ulaşabilirsiniz.

Yazılı başvurular için adresimiz: Grundig Hizmet Merkezi, Arçelik A.Ş. Ankara Asfaltı Yarı, 34950 Tuzla/İSTANBUL

Öneriler:

Garanti hizmetinden en iyi şekilde faydalanabilmeniz için aşağıdaki önerilere uymanızı rica ederiz.

1. Ürününüzü aldığınızda garanti belgesini yetkili satıcınıza onaylatınız.
2. Ürününüzü kullanım kılavuzu esaslarına göre kullanınız.
3. Ürününüzle ilgili hizmet talebiniz olduğunda yukarıdaki telefon numarasından Grundig Hizmet Merkezi'ne başvurunuz.
4. Hizmet için gelen teknisyene "Teknisyen Kimlik Kartı" nı sorunuz.
5. Servis hizmeti bittikten sonra, servis teknisyeninden hizmet fişi istemeyi unutmayınız. Alacağınız hizmet fişi ileride ürününüzde meydana gelebilecek herhangi bir sorunda size yarar sağlayacaktır.
6. Ürünün kullanım ömrü boyunca fonksiyonunu yerine getirebilmesi için gerekli yedek parça bulundurma süresi 10 yıldır.

İmalatçı/İthalatçı: Arçelik A.Ş.

Adres: Genel Müdürlük Karaağaç Caddesi No:2-6 Sütluce 34445 İstanbul-Türkiye

GARANTİ BELGESİ

ÜRÜNÜNÜZ 2 (İKİ) YIL SÜRE İLE GARANTİ EDİLMİŞTİR.

Garanti süresi Grundig Micro Hifi sistemin, kullanım kılavuzunda gösterildiği şekilde kullanılması ve Grundig'in yetkili kıldığı servis elemanları dışındaki şahıslar tarafından bakım, onarım veya başka bir nedenle müdahale edilmemiş olması şartıyla, malın bütün parçaları dahil olmak üzere tamamen malzeme, işçilik ve üretim hatalarına karşı ürünün tesliminden itibaren başlar.

Ürünün kullanım kılavuzunda yer alan hususlara aykırı kullanılmasından kaynaklanan arızalar garanti kapsamı dışındadır. Malın garanti süresi içerisinde gerek malzeme ve işçilik, gerekse montaj hatalarından dolayı arızalanması halinde işçilik masrafı, değiştirilen parça bedeli ya da herhangi bir ad altında hiçbir ücret talep edilmeksizin tamiri yapılacaktır. Garanti süresi içerisinde, servis istasyonları tarafından yapılmasının zorunlu olduğu, imalatçı ya da ithalatçı tarafından şart koşulan periyodik bakımlarda; verilen hizmet karşılığında tüketiciden işçilik ücreti veya benzeri bir ücret talep edilmez. Garanti süresi içinde yapılacak onarımlarda geçen süre, garanti süresine ilave edilir. Tamir süresi en fazla 20 iş günüdür. Bu süre mala ilişkin arızanın yetkili servis atölyelerimize, yetkili servis atölyelerimizin bulunmaması durumunda yetkili satıcılarımıza, ithalatçısına veya firmamıza bildirildiği tarihten itibaren başlar.

Sanayi malının arızasının 10 iş günü içerisinde giderilmemesi halinde, imalatçı ya da ithalatçının; malın tamiri tamamlanmaya kadar benzer özelliklere sahip başka bir sanayi malını tüketicinin kullanımına tahsis etmesi zorunludur.

Arızanın giderilmesi konusunda uygulanacak teknik yöntemlerin tespiti ile değiştirilecek parçaların saptanması tamamen firmamıza aittir. Arızanın giderilmesi ürünün bulunduğu yerde veya yetkili servis atölyelerinde yapılabilir. Bu konuda müşteri onayı alınması zorunludur.

Ancak;

Tüketicinin onarım hakkını kullanmasına rağmen malın ;

-Tüketicieye teslim edildiği tarihten itibaren, garanti süresi içinde kalmak kaydıyla, bir yıl içerisinde en az dört defa veya imalatçı-üretici ve/veya ithalatçı tarafından belirlenen garanti süresi içerisinde altı defa arızalanmasının yanı sıra, bu arızaların maldan yararlanmamayı sürekliliği,

-Ürünün tamiri için gereken azami sürenin aşılması,

-Yetkili Servis atölyelerince; mevcut olmaması halinde sırasıyla yetkili satıcımız, bayi, acente temsilciliği, ithalatçı ya da imalatçıdan birisinin bölgeye en yakın servis yetkilisiyle birlikte veya firmamız yetkilisince düzenlenecek raporla arızanın tamirinin mümkün bulunmadığının belirlenmesi durumunda, tüketici malın ücretsiz değiştirilmesini, bedel iadesi veya ayıp oranında indirim talep edebilir.

Garanti belgesi ile ilgili olarak çıkabilecek sorunlar için Gümrük ve Ticaret Bakanlığı, Tüketicinin Korunması ve Piyasa Gözetim Genel Müdürlüğü'ne başvurulabilir. Bu belgenin kullanılmasına; 4077 sayılı Tüketicinin Korunması Hakkında Kanun ve bu kanuna dayanılarak yürürlüğe konulan Garanti Belgesi Uygulama Esaslarına Dair Yönetmelik uyarınca, T.C. Gümrük ve Ticaret Bakanlığı Tüketicinin Korunması ve Piyasa Gözetim Genel Müdürlüğü tarafından izin verilmiştir.

Arçelik A.Ş.

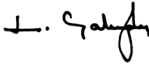

GENEL MÜDÜR



GENEL MÜDÜR YRD.

Seri No: _____

Tip: _____

Teslim Tarihi, Yeri: _____

Fatura Tarihi, No: _____

Satıcı Firma Unvanı: _____

Adres: _____

Tel-Faks: _____

Satıcı Firma (Kaşe ve İmza): _____

Bu belge, Gümrük ve Ticaret Bakanlığı'nın 86239 no'lu ve 01.07.2010 izin tarihli belgesine göre düzenlenmiştir.

Bu bölümü, ürünü aldığınız Yetkili Satıcı imzalayacak ve kaşeleyecektir

G
R
U
N
D
I
G

Grundig Intermedia GmbH
Beuthener Strasse 41
90471 Nürnberg

www.grundig.com
72011 908 8700 13/23

AUS GUTEM GRUND

GRUNDIG